

## Intelligentes 4G/LTE Alarm-/ Fernüberwachungsmodul mit DI/DO/AI und Zusatzfunktionen



- Audio- / Voicealarm
- Alarm-SMS über Digitaleingänge oder Analoggrenzwerte
- Digital- und Analogeingänge via SMS abfragen
- Digitalausgänge (optional) mit SMS schalten
- Alarm bei Stromausfall dank integrierter Mini-USV
- Konfiguration über PC-Software, Steuerung per SMS
- Integrierter Temperatursensor
- Datenlogging-Funktion

<https://www.wachendorff-prozesstechnik.de/my2sl-x-x-m-g>

### Beschreibung

Mit dem MyAlarm2-Modem bietet Wachendorff ein Alarmmodul / Fernüberwachungsmodul, um dezentrale Systeme oder Anlagen zu überwachen und zu steuern. Zusätzlich lassen sich, entsprechend der individuellen Notwendigkeit, Alarmer definieren. Das Modem MY2SL umfasst einen NTC-Sensor, 4DI, 2AI, 2DO (optional), Datenloggerfunktionen und Audio- / Voicealarmfunktion. Das Gerät kann Befehle per SMS empfangen und senden. Ebenso ist mit der MY2SL Variante das Versenden vordefinierte Audiomitteilungen möglich. Sie können mit MyAlarm2 auch mit zeitgesteuerten Befehlen über jedes GSM-Telefon/ Gerät oder Smartphone interagieren. Für Apple- und Android-Geräte ist die SENECA SMS-App verfügbar. Diese App bietet Schaltflächen, die das Senden von String-Befehlen und deren Anpassung über vordefinierte Vorlagen erleichtern. Das Nutzer-/ Rechtenmanagement ermöglicht es Ihnen die Lese- und Schreibrechte an die verschiedenen Nutzer und Bediener anzupassen. Die integrierten umfangreiche Alarm- und Automatisierungsregeln versetzen Sie in die Lage eine, auf Ihre Bedürfnisse, maßgeschneiderte Lösung zu realisieren. Konfigurieren Sie Ihr MyAlarm2-Modem mit der kostenlosen PC-Software EASY MYALARM2.

\* => Informationen zu den Kosten für den Versand von SMS und Datenverbindungen vom MY2SL-Steuergerät erhalten Sie von Ihrem SIM-Anbieter.

### Produkt-Details

Digitale Eingänge:	Anzahl: 4 Schalttyp: positiv schaltend (PNP), Max. Frequenz: 30 Hz Schaltwelle OFF: 0 bis 3 VDC, I < 1mA Schaltwelle ON: 6 bis 24 VDC, I > 3mA
Digitale Ausgänge (optional):	Nur beim MY2SL-R-0-M-G: Anzahl: 2 Schalttyp: Schließbar Belastbarkeit: 3A @ 250V
Analog Eingänge:	Anzahl: 2 Spannung: 0 bis 30 VDC oder Strom: 0 bis 20 mA Genauigkeit 0,1%
SIM-Karten-Slot:	Anzahl: 1 Mini-SIM-Karte Einschub befindet sich auf der rechten Seite des Gerätes.
MicroSD-Karten-Slot:	Anzahl: 1 Für SD-Karten und SD-HD-Karten Max. 32 GByte
Versorgung:	6 VDC bis 15 VDC, max. 500 mA Stromaufnahme: max. 3,5 W

Batterie/Akku:	Lithiumionen, 3,7 V - 1.000 mAh, wiederaufladbar nicht auswechselbar
Sensorversorgung:	12 VDC @50 mA
Temperatursonde:	interner NTC-Thermistor
USB-Port:	1x Micro-USB-Port für die Konfiguration und Stromversorgung
Display:	LCD-Display 128 x 32 Dots mit sichtbarem Bereich von 39 mm x 8,6 mm
Anschlüsse:	Federklemmen, Abstand 3,5 mm Micro-USB-Anschluss SMA Buchse für Antennenanschluss
Interner Speicher:	Flash 1MB (Programm) + 8 MB (Log + Daten)
Unterstützte Frequenzbänder:	LTE-FDD B1, B3, B5, B7, B8, B20 GSM/GPRS/EDGE 900,1800 MHz
LED:	2 x Signalanzeige für Versorgung und GSM/GPRS Kommunikation
Software:	Easy MyAlarm2 zur Parametrierung des Gerätes
App:	Seneca SMS für Android- und IOS-Betriebssysteme
Umgebungsbedingungen:	Betriebstemperatur: Bei vorhandener Versorgung: -20 °C bis +55 °C Bei Benutzung mit Batterie (Mit Entladung): -20 °C bis +45 °C Das Nachladen ist im folgendem Bereich möglich: 0 °C bis +45 °C  Lagerungstemperatur: -20 °C bis +20°C < 1 Jahr -20 °C bis +45°C < 3 Monate -20 °C bis +60°C < 1 Monat
Luftfeuchtigkeit:	30% bis 90%, nicht kondensierend
Schutzart:	IP20
Gehäuse:	Polykarbonat / ABS Farbe: Grau
Abmessungen (BxHxT):	Ohne Antenne und ohne Hutschienen Clip: 80 mm x 108 mm x 32 mm  Ohne Antenne mit Hutschienen Clip: 80 mm x 108 mm x 40 mm

Information zur Antenne:	Abmessungen (BxH): Breite unten: 10,4 mm Breite oben: 7,32 mm Höhe: 49 mm	DRA10-12	Netzteil Eing.: 90 bis 264 VAC Aug.: 12 VDC, 0,84 A, Federklemme
	Steckertyp: SMA-Stecker RoHs Konform Frequenzbereich: 850/ 900 / 1800 / 1900/ 2100 MHz	DRA10-12A	Netzteil Eing.: 90 bis 264 VAC Aug.: 12 VDC, 0,84 A, Schraubklemme
Gewicht:	Gerät ca. 150g Kompletter Lieferumfang ca. 500g		
Befestigung:	Montage auf der DIN-Hutschiene oder an der Wand in vertikaler Position. Die Montage des Gerätes im Metallschrank oder über Geräten die Wärme erzeugen, vermeiden.		
Lieferumfang:	Alarmmodem MY2SL Kurzstabantenne Installationsanleitung (englisch) Schnellstart-Anleitung (englisch) CD mit der lizenzfreien Konfigurationssoftware und den Handbüchern im PDF-Format Steckernetzteil (230VAC -> 12 VDC) mit offenen Aderenden USB-Kable (USB Typ A auf Micro-USB Type B) Hutschiene- und Wandbefestigung inkl. Schrauben und Dübeln Micro-SD-Karte		
Hersteller:	SENECA S.r.l.		

#### Bestell-Nr. Produkt(e)

MY2SL-0-0-M-G	Intelligentes 4G/LTE Alarm-/ Fernüberwachungsmodul mit DI/DO/AI und Zusatzfunktionen & Audio-Alarm
MY2SL-R-0-M-G	Intelligentes 4G/LTE Alarm-/ Fernüberwachungsmodul mit DI/DO/AI und Zusatzfunktionen & Audio-Alarm & Relaisausgänge

#### Bestell-Nr. Zubehör

WEW40902K	Rundstrahl-Mobilfunkantenne GSM, 2G/GPRS, 3G/UMTS/HSPA, 4G/LTE mit 5 m Anschlusskabel
KABUSBM2	USB-Programmierkabel, USB 2.0A auf Micro-USB, 2 m Kabel
WEW40902H	Rundstrahl-Mobilfunkantenne für GSM, 2G/GPRS, 3G/UMTS/HSPA, 4G/LTE mit 5 m Anschlusskabel
WEW40902G	Richtfunkantenne für GSM, 2G/GPRS, 3G/UMTS/HSPA, 4G/LTE schraubbar mit 5 m Kabel
ECCAIRC01	Verlängerungskabel Mobilfunkantenne 1 Meter
ECCAIRC03	Verlängerungskabel Mobilfunkantenne 3 Meter
ECCAIRC05	Verlängerungskabel Mobilfunkantenne 5 Meter





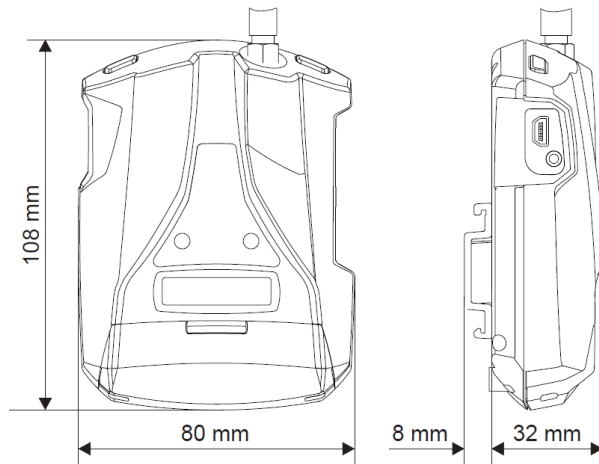

**Zeichnungen**

**Abmessungen**

**ABMESSUNGEN DES GEHÄUSES**



**SYMBOLE AUF DEM GEHÄUSE**

	Einschalttaste ON/OFF
	GPS-Antenne
	Taste für den Zugang zum Menü
 <b>SIM</b>	Slot für Mini-SIM
 <b>SD</b>	Slot für MicroSD-Karte
	Steckverbindung für Micro-USB





<b>Gewicht</b>	150 g	<b>Gehäuse</b>	Material Polykarbonat / ABS
----------------	-------	----------------	-----------------------------

**Zeichnungen**  
**Anschlussdarstellung**

**PUSH-WIRE-KLEMMLEISTE**

(\*) Verfügbar bei Vorhandensein der Relaiskarte (optional)

**LEGENDE**

-  Digitales Signal 6 - 24 Vdc
-  Digitaler Kontakt
-  Analoges Signal Strom (Loop 4 - 20 mA)
-  Analoges Signal Spannung/Strom

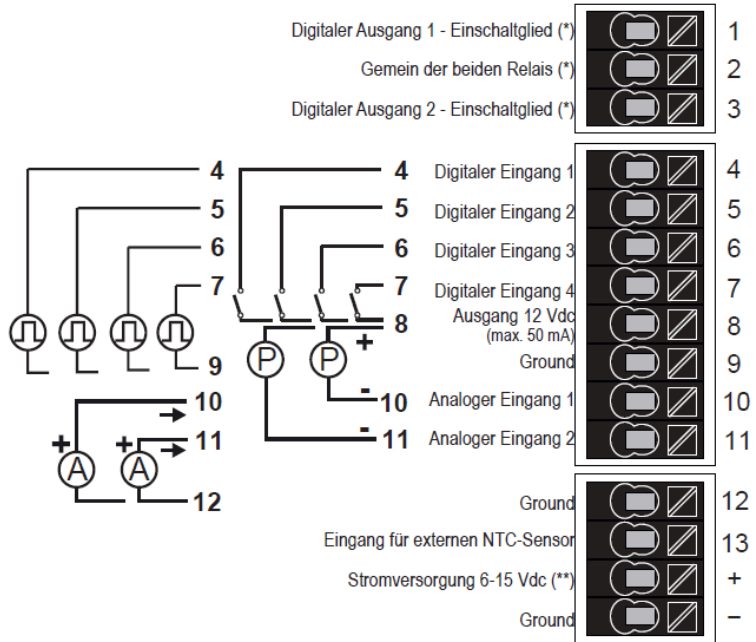

(\*\*) Empfohlen: Über eine Sicherung zu 1 A anschließen.

**Zeichnungen**  
**Funktionstasten**

**TASTE EINSCHALTEN/AUSSCHALTEN UND TASTE SCROLL DISPLAY**

MyALARM2 weist eine Taste PWR oben links auf (frontale Ansicht). Durch Drücken dieser Taste wird das Modul ein- und ausgeschaltet. Halten Sie die Taste PWR zum Ausschalten einige Sekunden gedrückt.

Außerdem weist das Gerät eine Taste SCR oben rechts auf (frontale Ansicht). Das Drücken dieser Taste gestattet das Scrollen der Parameter auf dem Display.

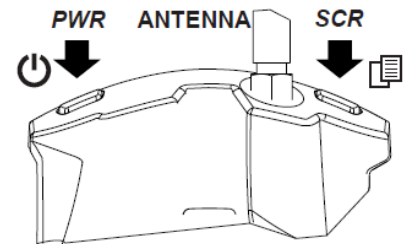

**Zeichnungen**

**Funktionsweise der Klemmleiste**

**ELEKTRISCHE ANSCHLÜSSE**

**EINSETZEN UND HERAUSZIEHEN AUS DEN KLEMMEN MIT PUSH-WIRE-VERBINDUNG**

**Einsetzen eines starren Kabels**

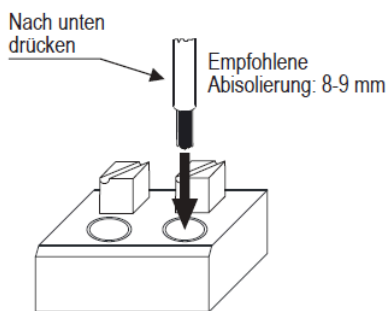

**Einsetzen eines dünnen Kabels**

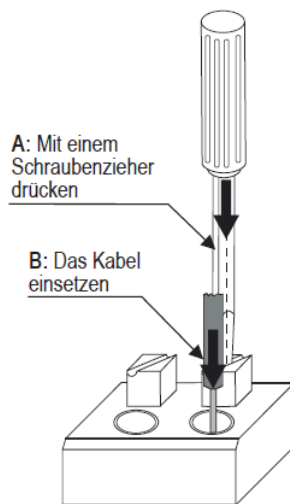

**Herausziehen eines starren Kabels**

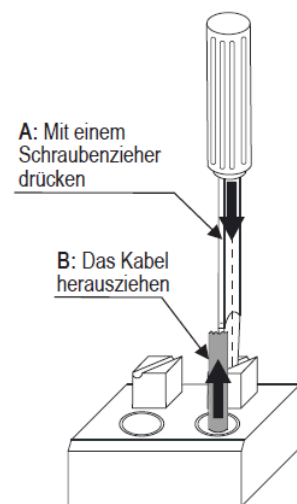

## Zeichnungen

### Einsetzen der SIM- und SD-Karte

## EINSETZEN DER SIM-CARD UND DER SD-CARD

### EINSETZEN DER SIM-CARD

Das Gerät MyAlarm2 weist einen Mini-SIM-Eingang auf der rechten Seite des Gehäuses. Stellen Sie beim Einlegen der Karte in den entsprechenden Sitz sicher, dass die Metallkontakte nach links ausgerichtet sind (wie auf der Abbildung illustriert).

### EINSETZEN DER SD-CARD

Das Gerät MyAlarm2 weist einen SD-Card-Eingang auf, der für die Aktualisierung der Firmware des Gerätes und für die Aktualisierung der Informationen und der Parameter für die Verbindung mit den bekanntesten Providern verwendet werden kann. **Anm.: DEN INHALT DER MITGELIEFERTEN SD-CARD NICHT ENTFERNEN. ANDERENFALLS IST DIE DATENVERBINDUNG MIT DEM DIENST NICHT MÖGLICH.**

**MyAlarm2.** Der Eingang für MicroSD-Karte befindet sich auf der rechten Seite des Gehäuses. Stellen Sie beim Einlegen der SD-Karte in den entsprechenden Sitz sicher, dass die Metallkontakte nach links ausgerichtet sind (wie auf der Abbildung illustriert).

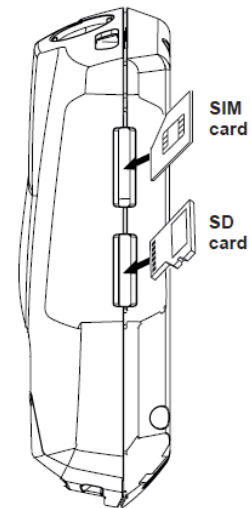

## Zeichnungen

### Anschluss Micro-USB

#### MICRO-USB-PORT UND STROMVERSORGUNG

Das Gerät weist einen Micro-USB-Port an der linken Seite des Gehäuses auf, der zur Konfiguration, zur Aktualisierung der Firmware und zum Nachladen der internen Batterie verwendet werden kann.

Zum Nachladen der internen Batterie verwenden:

- das mitgelieferte Netzteil zu 12 V, indem die Kabel an die Klemmen + und - (GND) angeschlossen werden.

- einen PC über den Micro-USB-Port mit Standardkabel.

Die Stromversorgung über den USB-Port ist nicht geeignet für feste Installationen oder Konfigurationen, in denen die Relais und/oder die digitalen Eingänge verwendet werden.

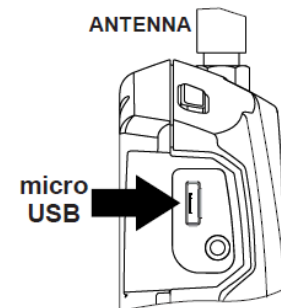

**Zeichnungen**

**Informationen zur Antenne**

**Elektrische Spezifikationen @ +25 °C**

Frequency [MHz]	Max Gain [dBi]	Efficiency [%] / [dB]	Return loss min. [dB]	Impedance [ $\Omega$ ]	Operating Temperature [°C]
824 - 960	1.0 (peak) -0.5 (min)	65 / -1.8 (peak) 50 / -3.0 (min)	-4	50	-40 to +85
1710 - 1990	2.0 (peak) 0.5 (min)	65 / -1.8 (peak) 50 / -3.0 (min)	-6		
1920 - 2170	2.5 (peak) 2.0 (min)	65 / -1.8 (peak) 50 / -3.0 (min)	-6		

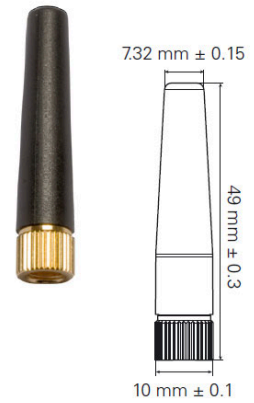



Wachendorff Prozesstechnik GmbH & Co. KG  
Industriestrasse 7 • 65366 Geisenheim  
Germany

Tel: +49 (0) 67 22 / 99 65 - 20  
E-Mail: [wp@wachendorff.de](mailto:wp@wachendorff.de)  
[www.wachendorff-prozesstechnik.de](http://www.wachendorff-prozesstechnik.de)

