

Intelligent SMS alarm / remote monitoring module with DI/DO/AI / additional functions



- Audio / voice alarm
- Alarm SMS via digital inputs or analog limit values
- Query digital and analog inputs via SMS
- Switch digital outputs (optional) with SMS
- Power failure alarm thanks to integrated mini UPS
- Configuration via PC software, control via SMS
- Integrated temperature sensor
- Data logging function

<https://www.wachendorff-prozesstechnik.de/en/MY2S-X-X-M-G>

Description

With the MyAlarm2 modem, Wachendorff offers an alarm module / remote monitoring module to monitor and control decentralized systems or installations. In addition, alarms can be defined according to individual requirements. The MY2S modem includes an NTC sensor, 4DI, 2AI, 2DO (optional), data logger functions and audio / voice alarm function. The device can receive commands via SMS or call, send action or alarm notifications via SMS or e-mail* and send logs via FTP or e-mail*. It is also possible to send predefined audio messages with the MY2S variant. You can also interact with MyAlarm2 with scheduled commands via any GSM phone/device or smartphone. The SENECA SMS app is available for Apple and Android devices. This app provides buttons that facilitate the sending of string commands and their customization via predefined templates. The user/rights management allows you to adapt the read and write rights to the various users and operators. The integrated comprehensive alarm and automation rules enable you to implement a solution tailored to your needs. Configure your MyAlarm2 modem with the free EASY MYALARM2 PC software. => For information on the costs of sending SMS and data connections from the MY2S control unit, please contact your SIM provider.

Product details

Digital inputs:	Number: 4 Switching type: positive switching (PNP), Max. Frequency: 30 Hz Switching wave OFF: 0 to 3 VDC, I < 1mA Switching wave ON: 6 to 24 VDC, I > 3mA
Digital outputs (optional):	Only for MY2B-R-0-M-G : Quantity: 2 Switching type: NO contact Load capacity: 3A @ 250V
Analog inputs:	Quantity: 2 Voltage: 0 to 30 VDC or current: 0 to 20 mA Accuracy 0.1%
SIM card slot:	Quantity: 1 Mini SIM card The slot is located on the right-hand side of the device.
MicroSD card slot:	Quantity: 1 For SD cards and SD-HD cards Max. 32 GByte
Supply:	6 VDC to 15 VDC, max. 500 mA Power consumption: max. 3.5 W

Battery/rechargeable battery:	Lithium ion, 3.7 V - 1,000 mAh, rechargeable not replaceable
Sensor supply:	12 VDC @50 mA
Temperature probe:	Internal NTC thermistor
USB port:	1x micro USB port for configuration and power supply
Display:	LCD display 128 x 32 dots with visible area of 39 mm x 8.6 mm
Connections:	Spring terminals, distance 3.5 mm Micro-USB connection SMA socket for antenna connection
CPU:	ARM 32 bit
Internal memory:	Flash 1MB (program) + 8 MB (log + data)
Supported frequency bands:	GSM: Quad band: 850, 900, 1800, 1900 MHz
LED:	2 x signal display for power supply and GSM/GPRS communication
Software:	Easy MyAlarm2 for parameterizing the device
App:	Seneca SMS for Android and IOS operating systems
Ambient conditions:	Operating temperature: With power supply: -20 °C to +55 °C When used with battery (with discharge): -20 °C to +45 °C Recharging is possible in the following range: 0 °C to +45 °C Storage temperature: -20 °C to +20 °C < 1 year -20 °C to +45 °C < 3 months -20 °C to +60 °C < 1 month
Humidity:	30% to 90%, non-condensing
Protection class:	IP20
Housing:	Polycarbonate / ABS Color: Grey
Dimensions (WxHxD):	Without antenna and without DIN rail clip: 80 mm x 108 mm x 32 mm Without antenna with DIN rail clip: 80 mm x 108 mm x 40 mm

Information about the antenna:	Dimensions (WxH): Width bottom: 10.4 mm Width top: 7.32 mm Height: 49 mm Plug type: SMA plug RoHs compliant Frequency range: 850/ 900 / 1800 / 1900/ 2100 MHz
Weight:	Device approx. 150g Complete scope of delivery approx. 500g
Fastening:	Mount on the DIN rail or on the wall in a vertical position. Avoid mounting the device in a metal cabinet or above devices that generate heat.
Scope of delivery:	MY2B alarm modem Short rod antenna Installation instructions Quick start guide CD with the license-free configuration software and manuals in PDF format Plug-in power supply (230VAC -> 12 VDC) with open wire ends USB cable (USB type A to micro USB type B) Top-hat rail and wall mounting incl. screws and plugs Micro SD card
Manufacturer:	SENECA S.r.l.





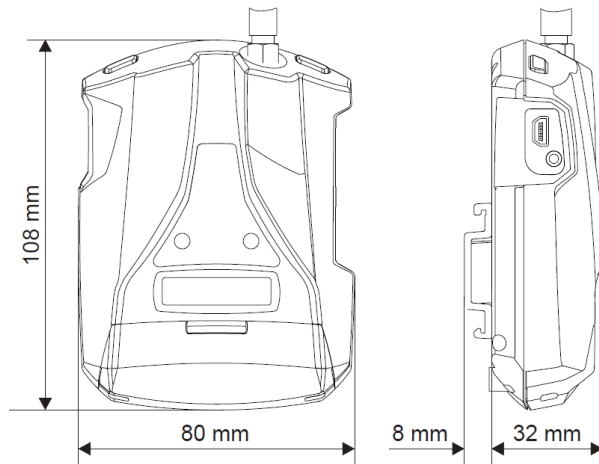

Drawings

Dimensions

ABMESSUNGEN DES GEHÄUSES



SYMBOLE AUF DEM GEHÄUSE

	Einschalttaste ON/OFF
	GPS-Antenne
	Taste für den Zugang zum Menü
 SIM	Slot für Mini-SIM
	Slot für MicroSD-Karte
	Steckverbindung für Micro-USB

Gewicht	150 g	Gehäuse	Material Polykarbonat / ABS
----------------	-------	----------------	-----------------------------

Drawings

Connection diagram

PUSH-WIRE-KLEMMLEISTE

(*) Verfügbar bei Vorhandensein der Relaiskarte (optional)

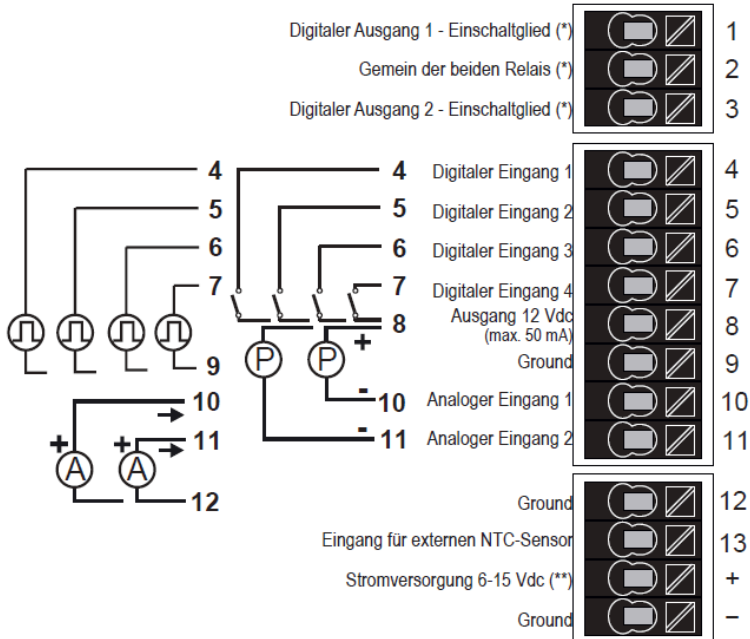
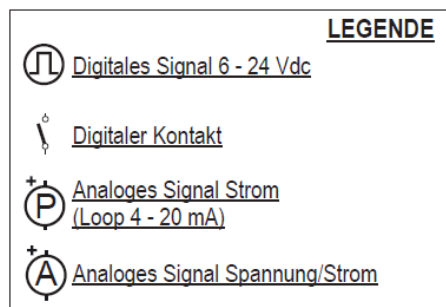

(**) Empfohlen: Über eine Sicherung zu 1 A anschließen.

DM00190-0.stp

Drawings

Function keys

TASTE EINSCHALTEN/AUSSCHALTEN UND TASTE SCROLL DISPLAY

MyALARM2 weist eine Taste PWR oben links auf (frontale Ansicht). Durch Drücken dieser Taste wird das Modul ein- und ausgeschaltet. Halten Sie die Taste PWR zum Ausschalten einige Sekunden gedrückt.

Außerdem weist das Gerät eine Taste SCR oben rechts auf (frontale Ansicht). Das Drücken dieser Taste gestattet das Scrollen der Parameter auf dem Display.

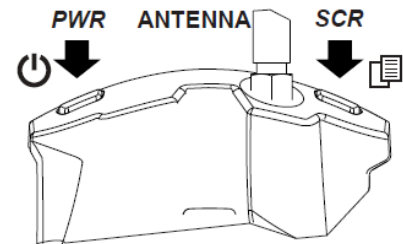

DM00190-0.stp

Drawings

Functionality of the terminal strip

ELEKTRISCHE ANSCHLÜSSE

EINSETZEN UND HERAUSZIEHEN AUS DEN KLEMMEN MIT PUSH-WIRE-VERBINDUNG

Einsetzen eines starren Kabels

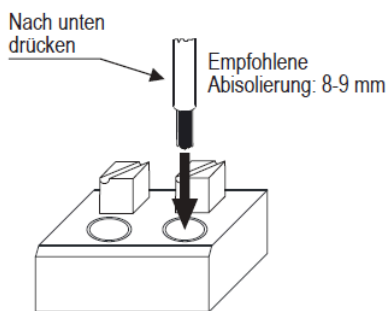

Einsetzen eines dünnen Kabels

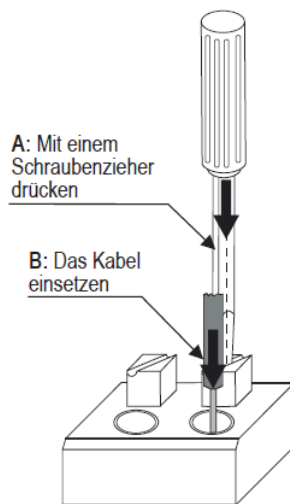

Herausziehen eines starren Kabels

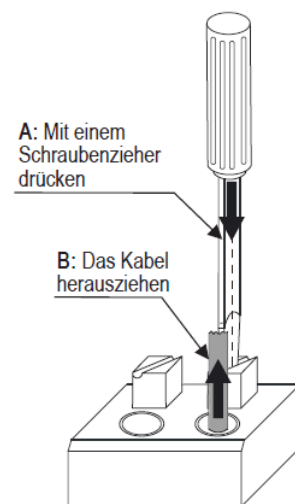

DM00190-0.stp

Drawings

Inserting the SIM and SD card

EINSETZEN DER SIM-CARD UND DER SD-CARD

EINSETZEN DER SIM-CARD

Das Gerät MyAlarm2 weist einen Mini-SIM-Eingang auf der rechten Seite des Gehäuses. Stellen Sie beim Einlegen der Karte in den entsprechenden Sitz sicher, dass die Metallkontakte nach links ausgerichtet sind (wie auf der Abbildung illustriert).

EINSETZEN DER SD-CARD

Das Gerät MyAlarm2 weist einen SD-Card-Eingang auf, der für die Aktualisierung der Firmware des Gerätes und für die Aktualisierung der Informationen und der Parameter für die Verbindung mit den bekanntesten Providern verwendet werden kann. **Anm.: DEN INHALT DER MITGELIEFERTEN SD-CARD NICHT ENTFERNEN. ANDERENFALLS IST DIE DATENVERBINDUNG MIT DEM DIENST NICHT MÖGLICH.**

MyAlarm2. Der Eingang für MicroSD-Karte befindet sich auf der rechten Seite des Gehäuses. Stellen Sie beim Einlegen der SD-Karte in den entsprechenden Sitz sicher, dass die Metallkontakte nach links ausgerichtet sind (wie auf der Abbildung illustriert).

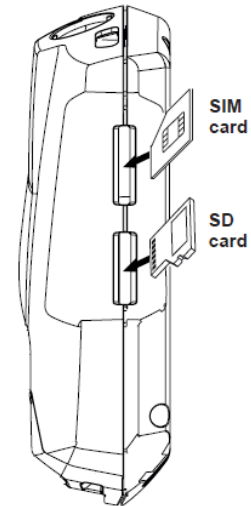

DM00190-0.stp

Drawings

Micro-USB connection

MICRO-USB-PORT UND STROMVERSORGUNG

Das Gerät weist einen Micro-USB-Port an der linken Seite des Gehäuses auf, der zur Konfiguration, zur Aktualisierung der Firmware und zum Nachladen der internen Batterie verwendet werden kann.

Zum Nachladen der internen Batterie verwenden:

- das mitgelieferte Netzteil zu 12 V, indem die Kabel an die Klemmen + und - (GND) angeschlossen werden.

- einen PC über den Micro-USB-Port mit Standardkabel.

Die Stromversorgung über den USB-Port ist nicht geeignet für feste Installationen oder Konfigurationen, in denen die Relais und/oder die digitalen Eingänge verwendet werden.

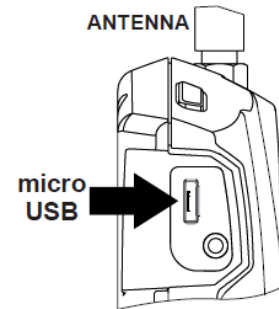

DM00190-0.stp

Drawings

Information about the antenna

Elektrische Spezifikationen @ +25 °C

Frequency [MHz]	Max Gain [dBi]	Efficiency [%] / [dB]	Return loss min. [dB]	Impedance [Ω]	Operating Temperature [°C]
824 - 960	1.0 (peak) -0.5 (min)	65 / -1.8 (peak) 50 / -3.0 (min)	-4	50	-40 to +85
1710 - 1990	2.0 (peak) 0.5 (min)	65 / -1.8 (peak) 50 / -3.0 (min)	-6		
1920 - 2170	2.5 (peak) 2.0 (min)	65 / -1.8 (peak) 50 / -3.0 (min)	-6		

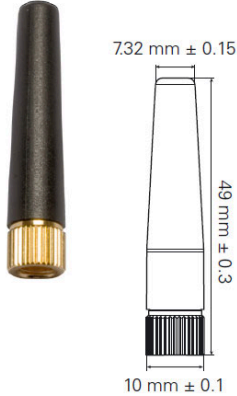

DM00190-0.stp



Wachendorff Prozesstechnik GmbH & Co. KG
Industriestrasse 7 • 65366 Geisenheim
Germany

Phone: +49 (0) 67 22 / 99 65 - 20
E-Mail: wp@wachendorff.de
www.wachendorff-prozesstechnik.de

